

산업 성공 사례

자동차 부품 & 제조

전자 부품 & 소모품

농업, 식품

의료 서비스 및 생명 과학

철, 강철 및 금속

기계

포장

인쇄

고무, 합성, 호일

반도체

자동 부품 & 제조



그림) 다른 방향과 위치에 있는 차 도어를 찾기

전자 부품 & 소모품



그림) 자동 감지된 스위치의 위치

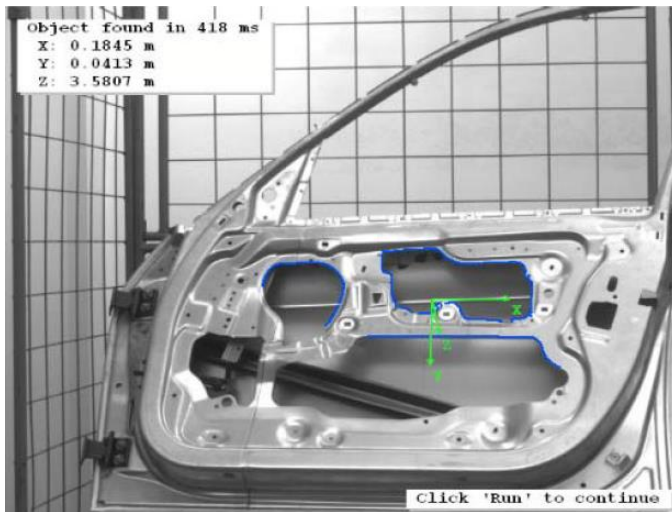

그림) 폭의 각 케이블의 중심을 자동으로 감지

농업, 식품

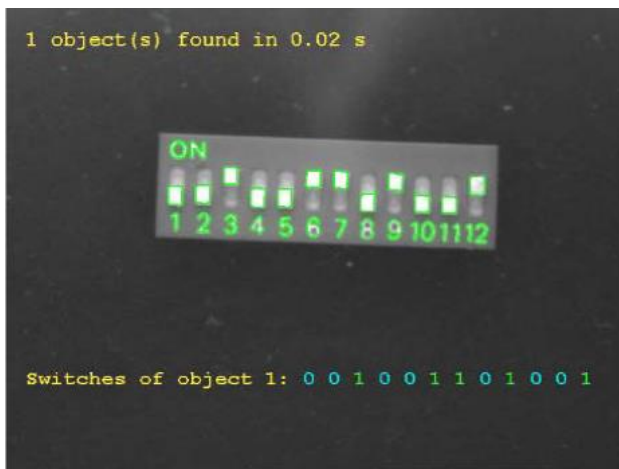

a)

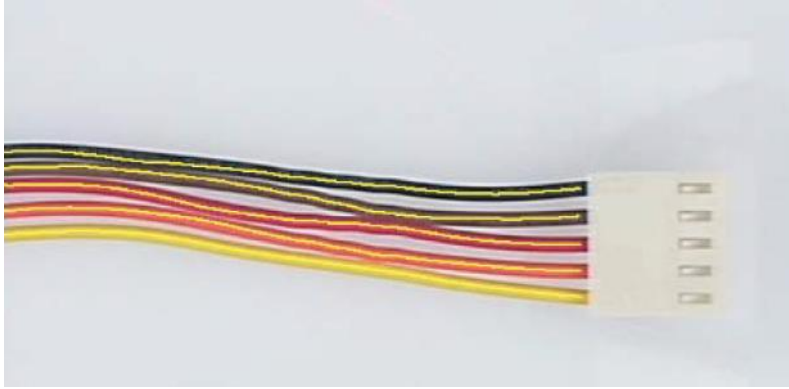

b)

그림) 병에 인쇄된 유통 기한을 인식하고 자동으로 점검

의료 서비스 및 생명 과학



그림 a) 원래 이미지



그림 b) 작은 입자 추출

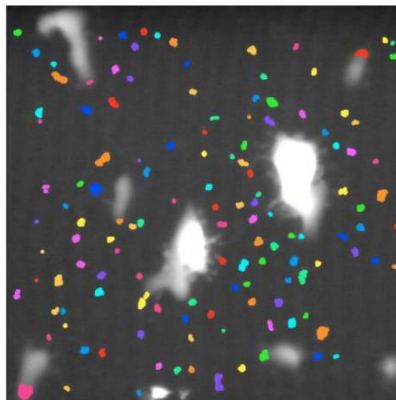
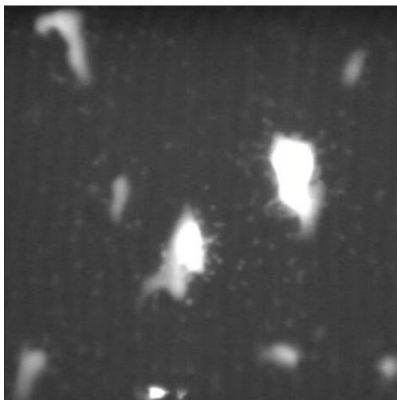

그림 a) 심장의 X 선 영상

그림 b) 혈관을 자동으로 추출

철, 강철 및 금속

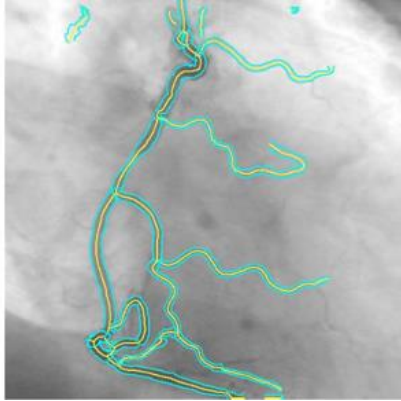

그림) 주물 구멍 사이의 거리를 자동으로 측정

기계

OCR 비전 검사: 금속 표면 글자를 읽음

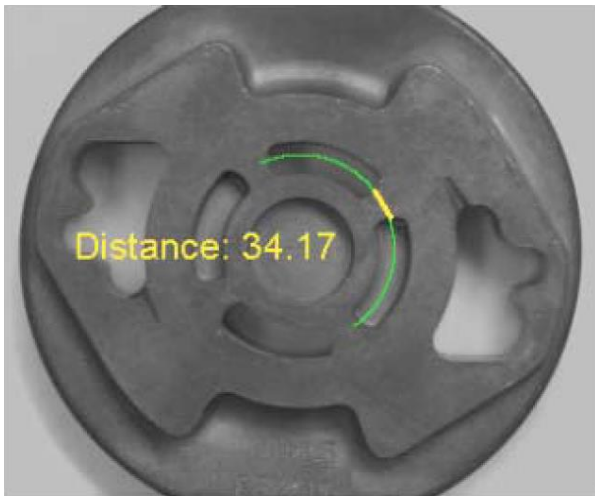

그림) 제품의 윤곽 추출

그림) 여러 위치에서 파이프 렌치 찾기

포장

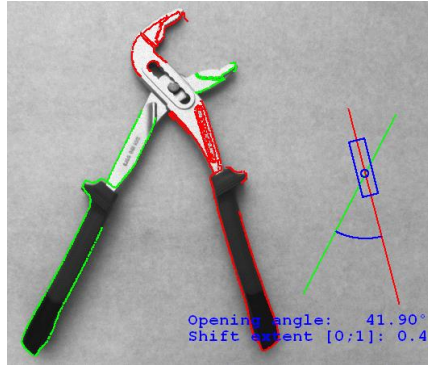
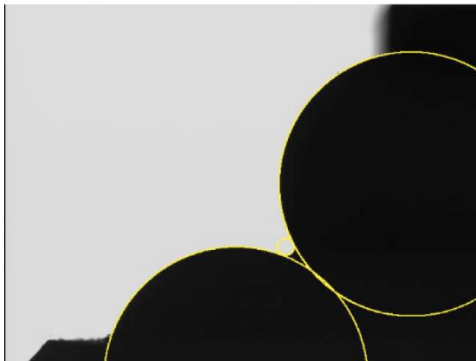
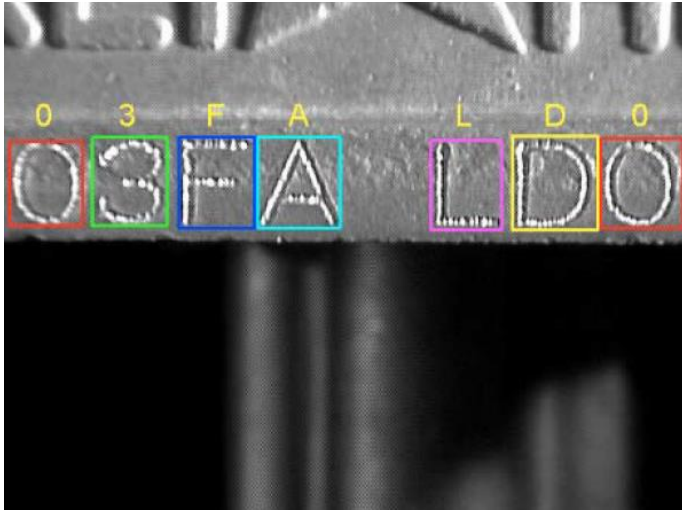

그림) 혼합 포장권 내용물 누락 검출

인쇄



그림) 토너 카트리지의 두 개의 바코드를 자동으로 인식

고무, 합성, 호일



그림) 외경에서 탐지된 돌출부 및 경계

반도체



그림) 볼 본드 직경의 자동 측정

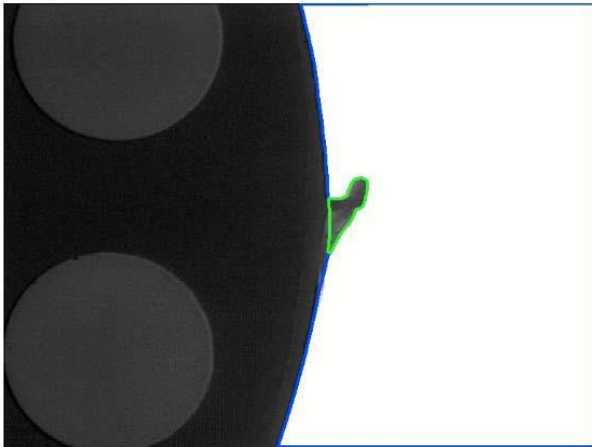

그림) 변경된 위치에서의 리드 측정

여러 위치에서 이미지를 획득한 다음 이미지 매칭을 사용하여 병합된 이미지를 생성합니다.

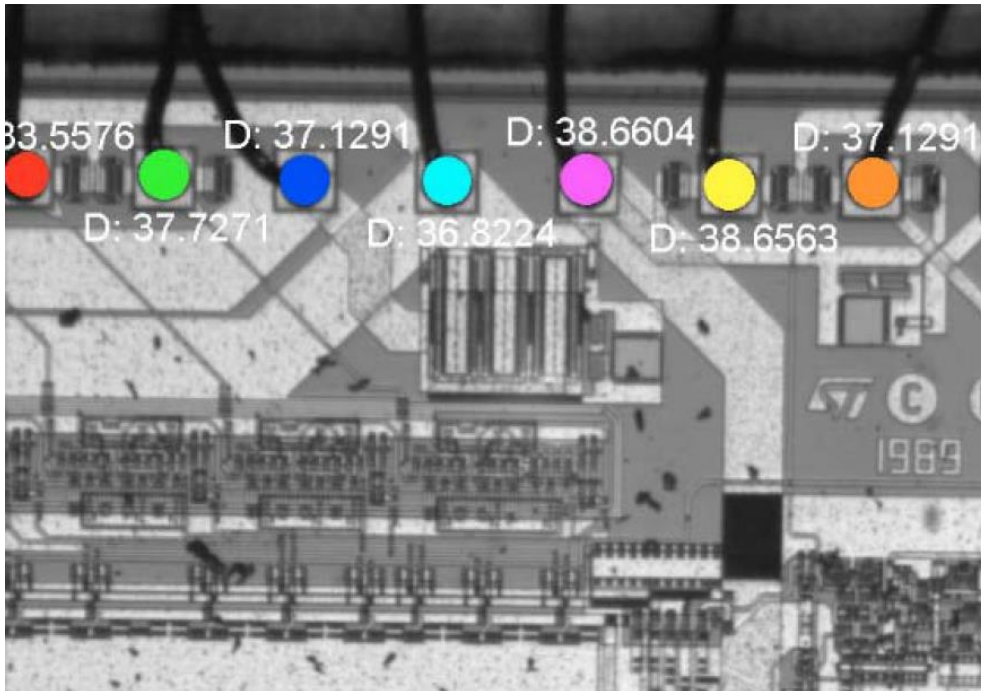

그림) 여러 이미지를 병합하여 하나의 큰 이미지를 생성

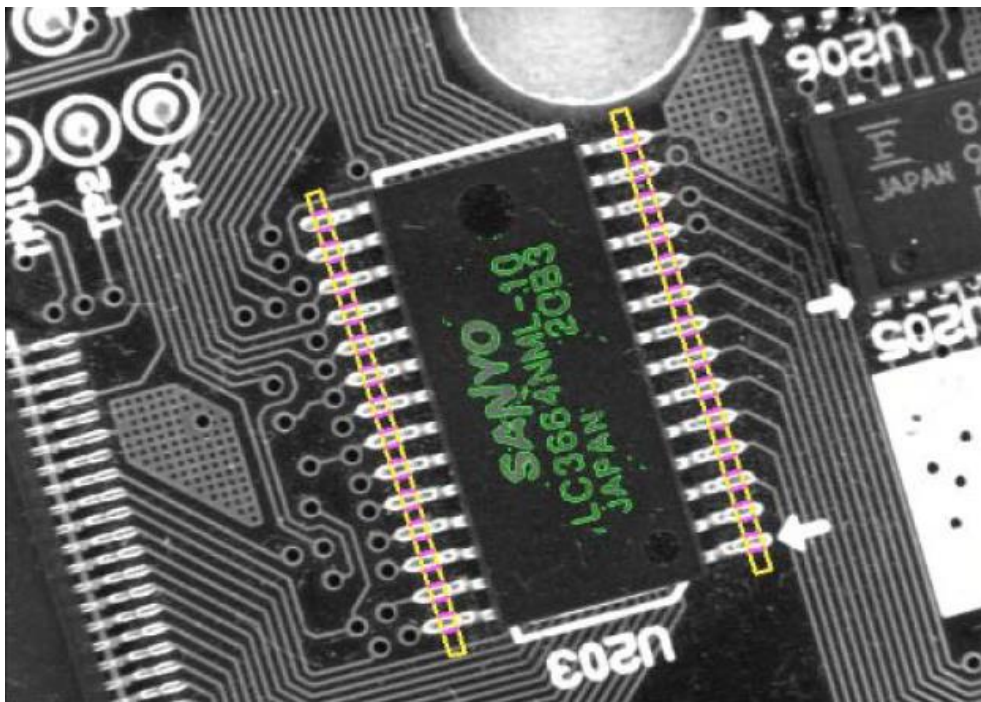

그림) 감지된 IC, 저항기, 캐패시터

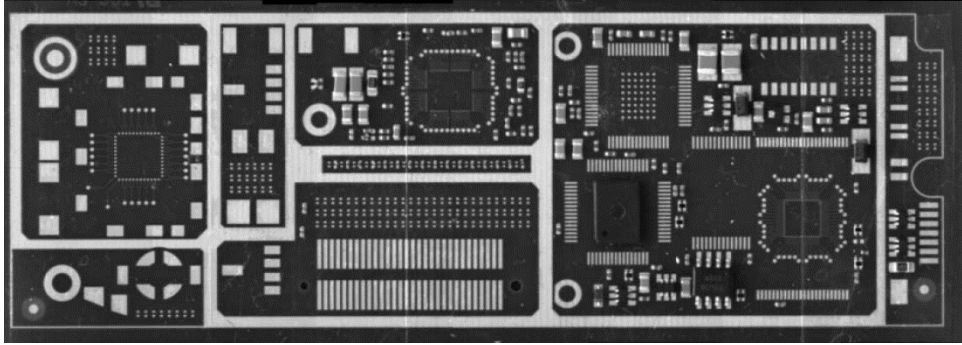

그림) 태양 전지의 결함이 있는 핑거 추출

본 자료에 수록된 내용은 별도의 통지 없이 변경될 수 있습니다. 본 자료에 수록된 회사명이나 상표명은 각각 회사의 등록 상표입니다.

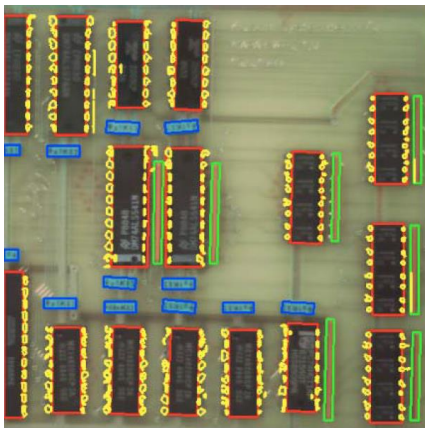
Copyright©NEXTAOI Inc. All rights reserved.

www.nextaoi.com sales@nextaoi.com _Tel: 031.388.0100

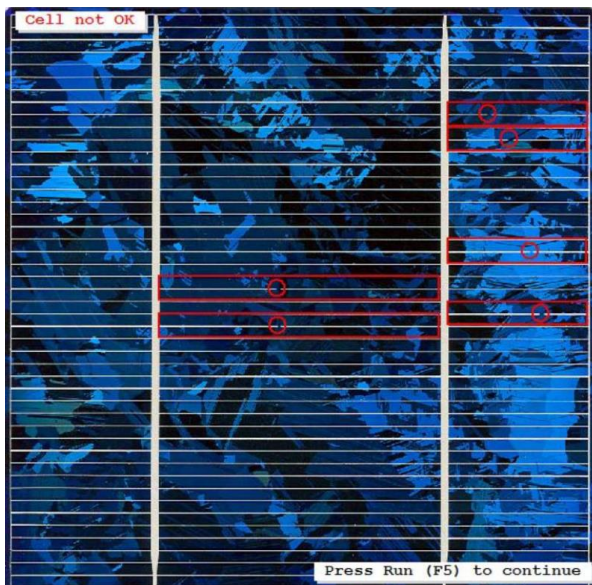
NEXTAOI **NEXT** Artificial Optics Intelligence